

Zincir tahrikli şaryo

Model HTG

Şaryolar tam pozisyonlama ve daha büyük yüklerin manüel veya elektrikli kaldırma aracıyla bağlantılı olarak daha kolay hareket ettirilmesini sağlar.

TAŞIMA KAPASİTESİ 10.000 - 50.000 kg

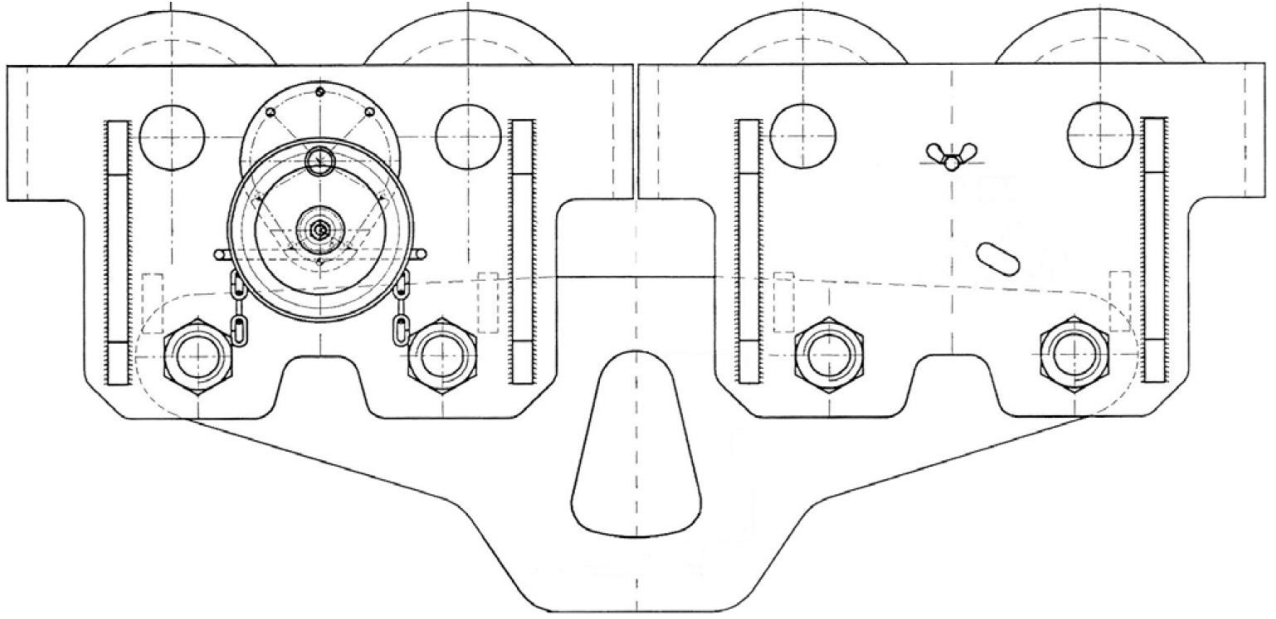

STANDART DONANIM

- Bilyeli yataklı rulmanlar, kapsüllenmiş ve sürekli yağlanmış, optimum hareket özellikleri sağlar.
- Bu modeller geniş taşıyıcı alanı ve değişik profiller (örn. INP, IPE ve IPB) için kullanılabilir.
- Şaryolar taşıyıcı flanşın %14 maksimum eğim özelliğine uygun tasarlanmıştır (DIN 1025-1).

OPSİYONEL

- Pasa ve aside karşı dayanıklı manüel zincirler
- Tampon



**DAHA FAZLASINI MI
ÖĞRENMEK
İSTİYORSUNUZ?**

Düşük taşıma kapasiteli HTG modeli ile ilgili ayrıntılı bilgiler için bkz.



HTG Model teknik bilgiler

Model	EAN-No. 4025092* 4053981**	Taşıma kapasitesi kg	Boyut	Kiriş flanş geniřliđi b mm	Kiriş flanş kalınlıđı t maks. mm	Dönüş yarıçapı min. m	EL Kuvveti WLL daN	Ađırlık ¹ kg
HTG 10000	*074810	10.000	B	125-310	40	1,8	14	104,0
HTG 20000	*074834	20.000	B	125-310	40	5,0	29	230,0
HTG 30000	**983035	30.000	B	175-305	34	1,6	24	248,0
HTG 50000	**983042	50.000	B	175-305	34	5,1	25	489,0

HTG Model ölçüleri

Model	HTG 10000-B	HTG 20000-B	HTG 30000-B	HTG 50000-B
A, mm	276	270	261	310
B, mm	52	70	65	100
D, mm	30	35	35	60
D1, mm	80	110	90	125
D2, mm	114	155	125	195
F (HTG), mm	113	113	93	93
H1, mm	45	45	40	40
I (HTG), mm	170	170	224	224
L, mm	430	870	625	1.260
L1, mm	200	200	296	296
L2, mm	—	115	164,5	164,5
O, mm	150	150	196	196
P (HTG), mm	163	163	165	165
T, mm	270	270	333	343
L3, mm	536	976	-	-

MODEL GELİŐTİRME
ŐİMDİ ARTIK
DAHA YÜKSEK TAŐIMA
KAPASİTELİ!

yeni!
10.000 - 50.000 kg

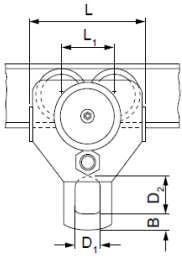

Model HTG, 10.000 kg

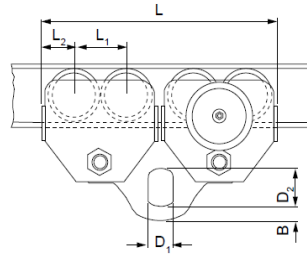
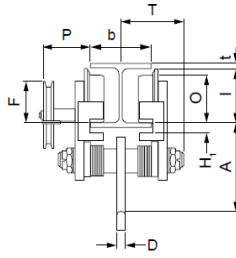

Model HTG, 20.000 kg

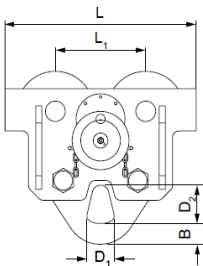
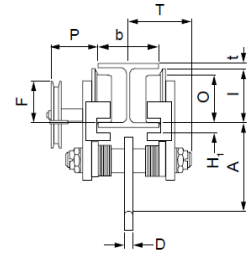

Model HTG, 30.000 kg

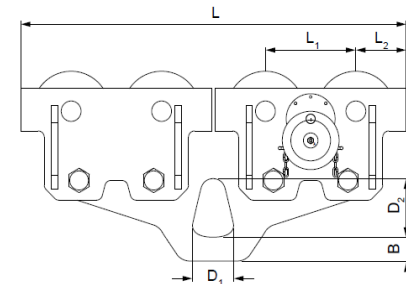
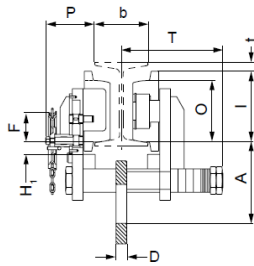

Model HTG, 50.000 kg

